

# カレンダータイマー

## 取扱説明書 クォーツ式 モーター式

- ET-100SC
- ET-200SC
- ET-100S
- ET-200S
- ET-100PC
- ET-200PC
- ET-100P
- ET-200P

RoHS対応品

**SUNAO** スナオ電気株式会社

本社・工場 静岡県浜松市東区下石田町1495 TEL(053)421-2281(代表)  
FAX(053)422-0988

このたびは当社製品をご購入いただき誠にありがとうございます。  
下記に取り扱い上の重要な事項を列記しましたので内容を十分ご理解のうえご使用下さい。



**感電及び機器の損傷防止の  
為次の事項を守って下さい。**

1. 端子台アースは必ず接続して下さい。
2. 水がかからないようにして下さい。又、濡れた手で触らないで下さい。
3. 元電源には漏電ブレーカ等を必ず使用して下さい。
4. タイマーの取り付け、修理などの場合は必ず元電源を切ってから行って下さい。
5. 購入品の電源電圧と接続する電源電圧を間違いのないことを確認のうえ接続して下さい。
6. 出力には過大電流が流れないように仕様に記載の範囲内で接続して下さい。
7. 前面カバーは取り付けておいて下さい。

### ○クォーツ式

1. 振動の多い所は出来るだけ避けて下さい。
2. 内蔵の電池は3~4年位に一度交換して下さい。

### ○モーター式

1. 停電時にはモーターが停止致します。停電時間だけ遅れが生じますので現在時刻に合わせてご使用下さい。

### ○クォーツ式、モーター式共通

1. 設定子は長年の使用により形状が変形します。製品をより長くご使用頂く為に、2~3年位に一度交換して下さい。

## ●仕様

型番	クォーツ式		モーター式		
	表面取付型 パネル取付型	ET-100SC ET-100PC	ET-200SC ET-200PC	ET-100S ET-100P	ET-200S ET-200P
電源電圧		AC100V	AC200V	AC100V	AC200V
周波数		50-60Hz共用		50-60Hz切換	
停電補償		200時間		なし	
充電時間		約200時間補償に対して 50時間の充電が必要		なし	
許容電圧変動範囲		各電源電圧の85~115%			
使用周囲温度		-10℃~50℃以内			
使用周囲湿度		35~85%RH			
出力		接点出力 (1a)			
出力定格		抵抗負荷 AC250V 7A			
設定回数		48回ON, OFF動作			
最小設定時間		15分			
時間精度		±15秒/月(25℃)		電源周波数に同期	
消費電力		約7VA			
重量		560g(S型), 540g(P型)		520g(S型), 500g(P型)	
外形寸法		H155×W96×D70(S型),		H142×W96×D70(P型)	

## ●各部の名称

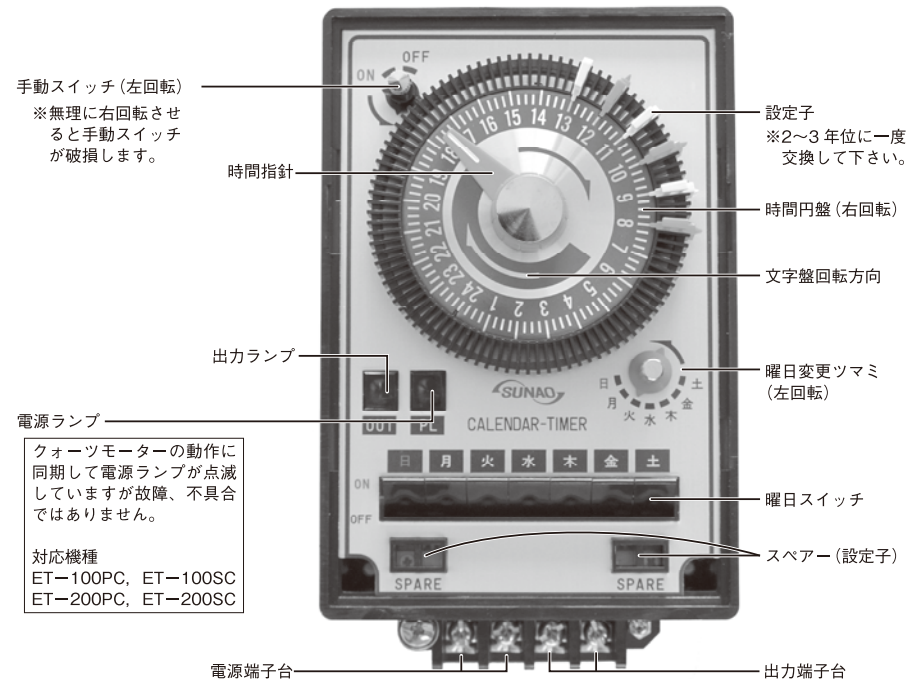

写真はET-100Sです。

## ●手動スイッチ

手動スイッチを左回転すると出力をON又はOFFにできます。  
金属部を回して下さい。

## ●曜日スイッチの設定

設定子で設定した時刻に出力端子をON(閉)、OFF(開)させたい曜日は、その曜日スイッチをONにします。  
※曜日スイッチがOFFの場合、ON設定子の時刻が来ても出力端子はON(閉)しません。  
(手動スイッチの動作も同様です。)

## ●曜日調整と時間調整

1. 曜日変更つまみを左回転し、当日の曜日に合せて下さい。
2. 時間円盤を右回転し、現在時間に合せて下さい。  
(矢印に注意)

## ●設定子の取付は正確に

設定子の取付は正確に  
赤……ON設定子  
白……OFF設定子  
赤白設定子共一方だけ差込む事が出来ます。途中で止めずに奥まで差込んで下さい。  
隣同士が同じ色の設定子にならないように差込んで下さい。

## ●入力・出力端子

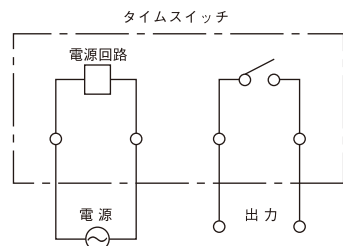

抵抗負荷……AC250V 7A  
負荷装置の電流容量が大きな場合は参考回路にしたがって電磁開閉器を使用して下さい。

## ●周波数の切換

※モーター式のみ



本体裏側のサイクル切換用溝に  
(-)ドライバーで切換えて下さい。

## ●前面カバーの取りはずし方

写真のように内側に押し開けて下さい。

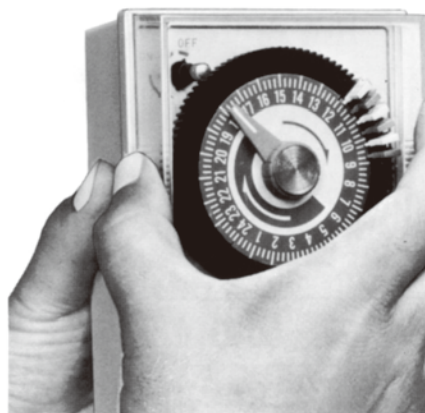

## ●参考回路

ON～OFFの自動運転運転開始  
時間にONの設定子  
運転終了時間にOFFの設定子

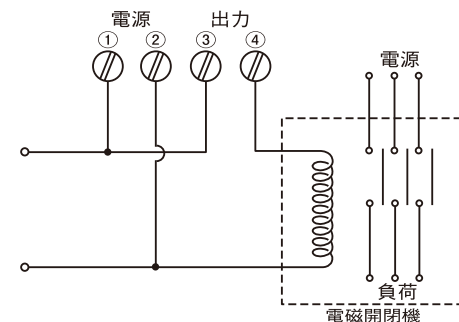

## ●外形寸法図・取付寸法図

### ●表面取付型

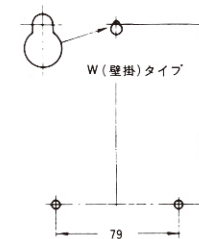
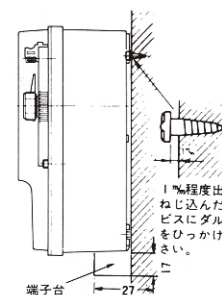
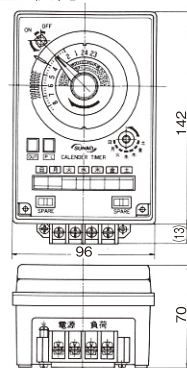

### ●パネル取付型

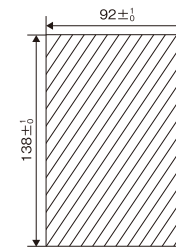
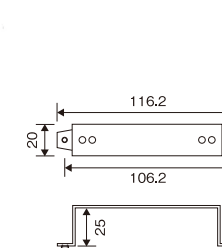
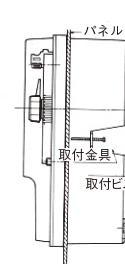
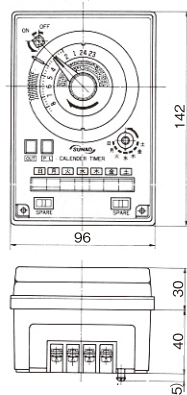

(取付金具付)

パネルカット寸法  
縦 138mm×横 92mm